

基本型蠕动泵

参考流量范围



JL350-2J

- 主要在生产场合使用。
- 交流电机、变频调速、高防护等级。
- 鼓形滚轮和凹形压块工作面配合结构，运行稳定、软管磨损小。

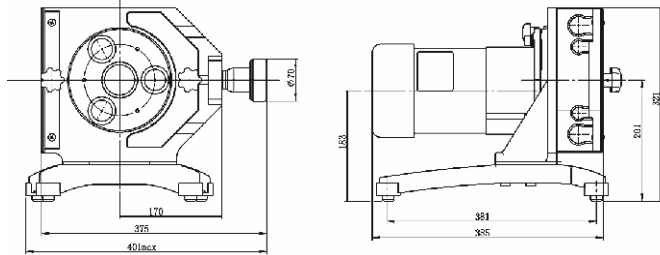

工业传输

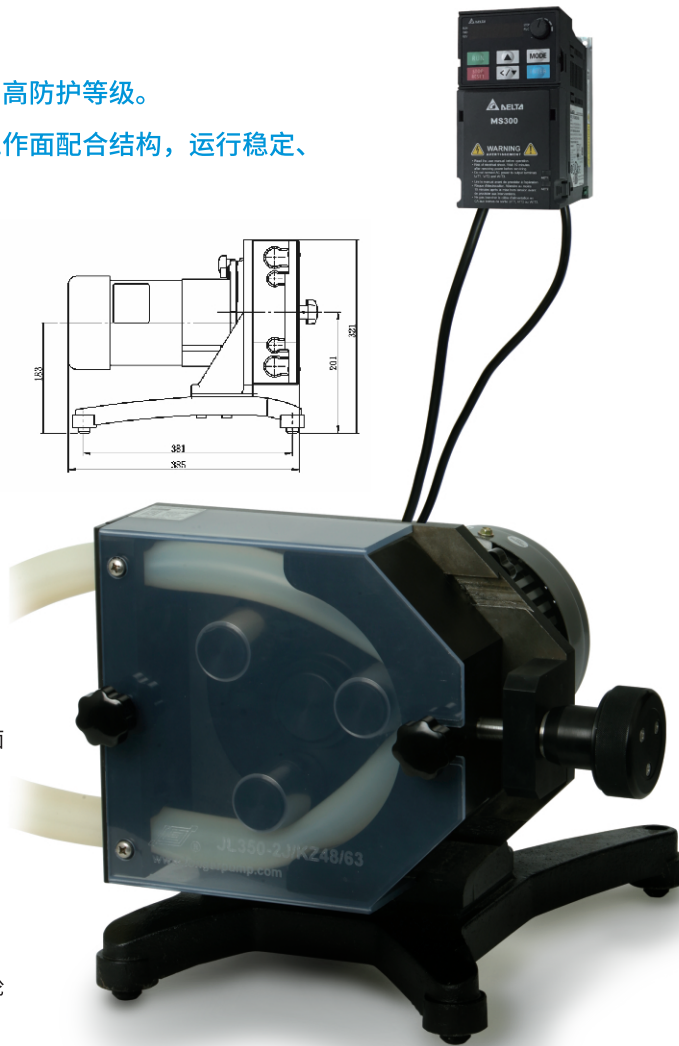
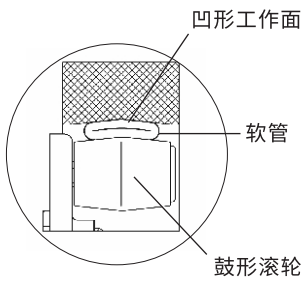

卡管步骤

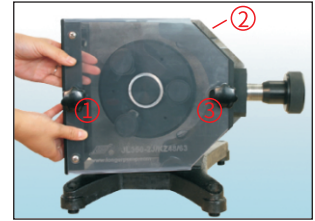

- A**
1. 逆时针旋转旋钮 ①②，放松防护罩和压块。
 2. 旋转手轮至最外端
 3. 向前拉起旋钮 ③ 取下防护罩

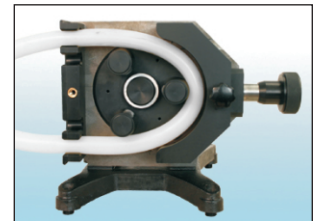

- B**
4. 将软管至于滚轮和压块之间，两端放入与软管匹配的卡槽中。

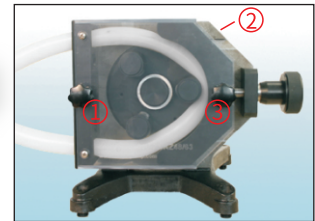

- C**
5. 拉起旋钮 ③，插入防护罩，顺时针旋紧旋钮 ①，固定防护罩。
 6. 顺时针旋转手轮，调整压块与滚轮间隙。
 7. 顺时针旋紧旋钮 ②，固定压块。



IP55

提供管接头方式，方便连接传输管。

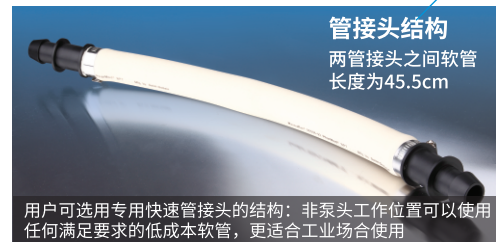

转速范围	30rpm-350rpm，正反转可逆
转速调节分辨率	0.6rpm
控制方式	旋钮结合按钮，支持外部信号控制
显示方式	变频器液晶显示
转速控制信号输入	0-5V、0-10V、4-20mA线性控制
启停控制信号输入	开关量控制
方向控制信号输入	开关量控制
通信功能	RS485接口，Modbus RTU规约
掉电记忆	重新上电后可按照掉电前的状态继续进行工作
外形尺寸(长×宽×高)	417×401×321 (mm)
适用电源	AC 220V±10%/400W
工作环境温度	0°C~40°C
工作环境相对湿度	<80%
防护等级	IP55 (不包括变频器)
重量	32kg

驱动器型号	产品编号	所含泵头型号	适用软管规格	参考流量范围 (L/min)	重量(kg)
JL350-2J	05.02.34A	KZ48	88"	1.3-15	32
			92"	3-35	